



第50回城陽市テニス選手権大会

・日程 令和8年4月19日(日)、26日(日)
・会場 城陽市 鴻ノ巣山運動公園テニスコート (ハードコート)

・壮年男子ダブルスの部	優勝 準優勝	太田・西本 谷・藤木	リチャード サン城陽
・男子シングルスBクラスの部	優勝 準優勝	合志 桂太郎 堀口 晴翔	クレセント京都 パブリック小倉
・男子シングルスAクラスの部	優勝 準優勝	久森 智之 唐澤 良	ポルト・ドウ・ミチ リチャード
・一般男子ダブルスの部	優勝 準優勝	高木・本間 久森・崎山	ポルト・ドウ・ミチ ポルト・ドウ・ミチ
・壮年男子シングルス	優勝 準優勝	杉本 敦 谷 務	アップル サン城陽

城陽テニス協会

壮年男子ダブルスの部 予選リーグ

Aブロック	山田・橋詰 リチャード	入江・上田 ポルト・ドウ・ミチ	谷・藤木 サン城陽	勝敗 ゲーム数	順位
山田・橋詰 リチャード		6-1	1-6	1-1	2位
入江・上田 ポルト・ドウ・ミチ	1-6		6(5)-7	0-2	3位
谷・藤木 サン城陽	6-1	7-6(5)		2-1	1位

Bブロック	太田・西本 リチャード	吉川・中西 ポルト・ドウ・ミチ	戒能・大石 ライジング	勝敗 ゲーム数	順位
太田・西本 リチャード		6-0	6-0	2-0	1位
吉川・中西 ポルト・ドウ・ミチ	0-6		5-7	0-2	3位
戒能・大石 ライジング	0-6	7-5		1-1	2位

Cブロック	吉田・鏝 サン城陽	竹士・山口 ポルト・ドウ・ミチ	合志・水野 クレセント京都	勝敗 ゲーム数	順位
吉田・鏝 サン城陽		6-0	7-5	2-0	1位
竹士・山口 ポルト・ドウ・ミチ	0-6		1-6	0-2	3位
合志・水野 クレセント京都	5-7	6-1		1-1	2位

城陽テニス協会

決勝ト-ナメント

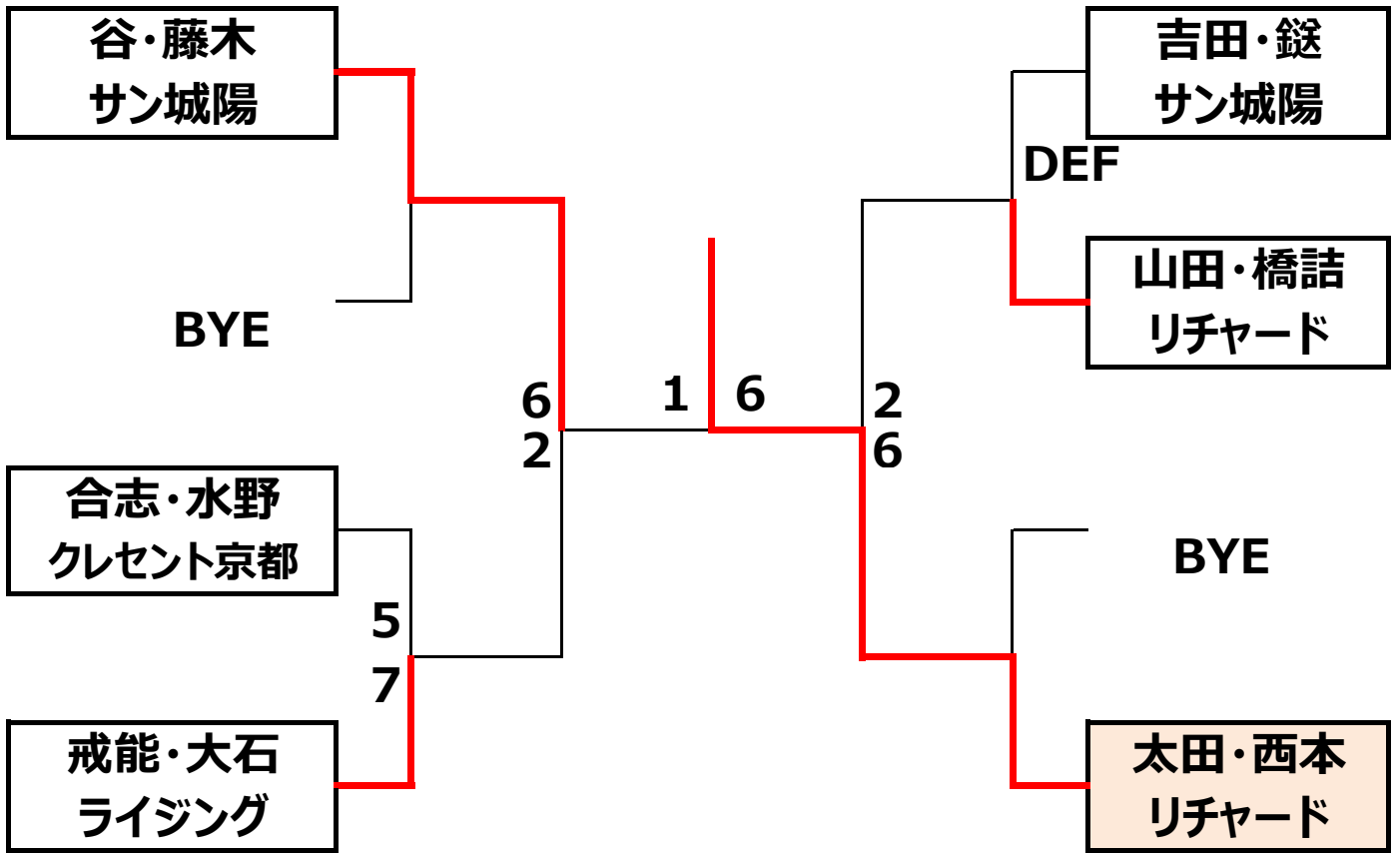

順位戦

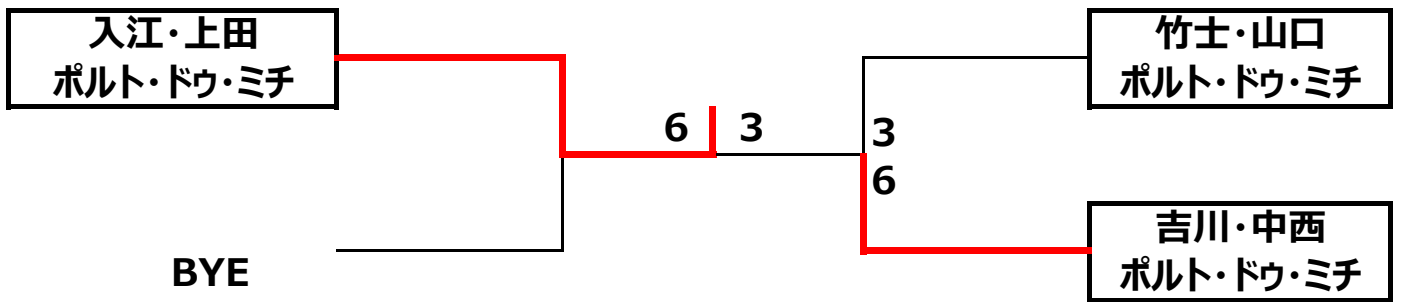

城陽テニス協会

男子シングルスBクラスの部 予選リーグ

Aブロック	田所 謙人 フリー	村崎 栄昭 サン城陽	堀口 晴翔 パブリック小倉	水野 佳英 クレセント京都	勝敗 ゲーム数	順位
田所 謙人 フリー		6-1		6-2	2-0 12-3	1位
村崎 栄昭 サン城陽	1-6		1-6		0-2 1-12	4位
堀口 晴翔 パブリック小倉		6-1		7-5	2-0 13-6	2位
水野 佳英 クレセント京都	2-6		5-7		0-2 7-13	3位

Bブロック	合志 桂太郎 クレセント京都	小川 学 0-40	中島 平善 リチャード	西邑 正彦 Team ZERO	勝敗 ゲーム数	順位
合志 桂太郎 クレセント京都		6-0		6-4	2-0 12-4	2位
小川 学 0-40	0-6		1-6		0-2 1-12	4位
中島 平善 リチャード		6-1		6-0	2-0 12-1	1位
西邑 正彦 Team ZERO	4-6		0-6		0-2 4-12	3位

決勝トーナメント

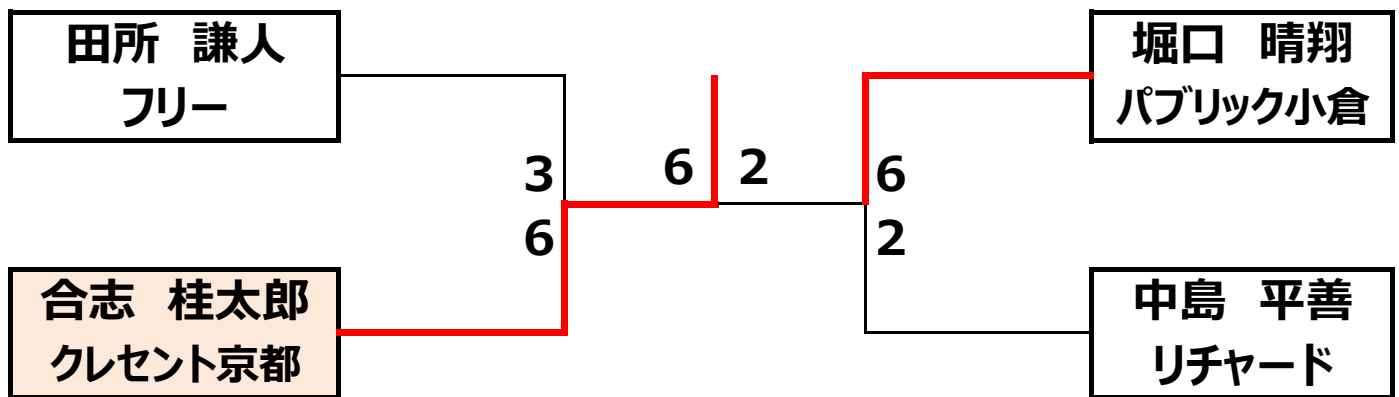

順位戦

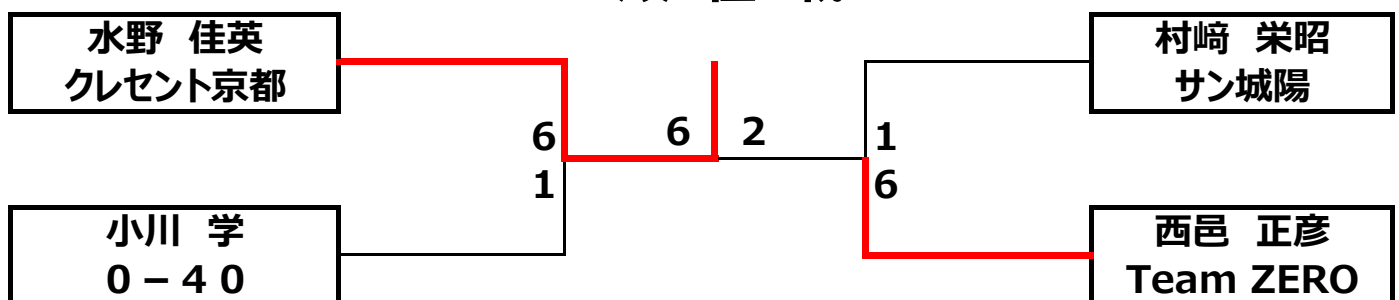

男子シングルスAクラスの部 予選リーグ

Aブロック	久森 智之 ポルト・ドウ・ミチ	古谷 影則 サン城陽	長瀬 正史 クレセント京都	勝敗 ゲーム数	順位
久森 智之 ポルト・ドウ・ミチ		6-0	1-0RET	2-0	1位
古谷 影則 サン城陽	0-6		4-6	0-2	3位
長瀬 正史 クレセント京都	0RET-1	6-4		1-1	2位

Bブロック	西脇 祐輔 INOUE.T.A	岩浅 尚史 サン城陽	唐澤 良 リチャード	勝敗 ゲーム数	順位
西脇 祐輔 INOUE.T.A		6-4	3-6	1-1	2位
岩浅 尚史 サン城陽	4-6		2-6	0-2	3位
唐澤 良 リチャード	6-3	6-2		2-0	1位

決勝トーナメント

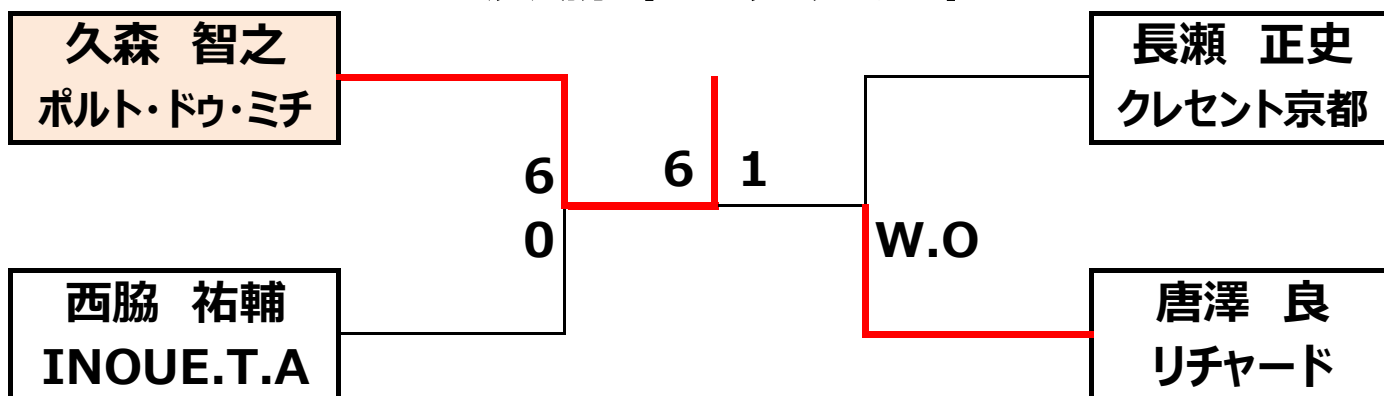

順位戦

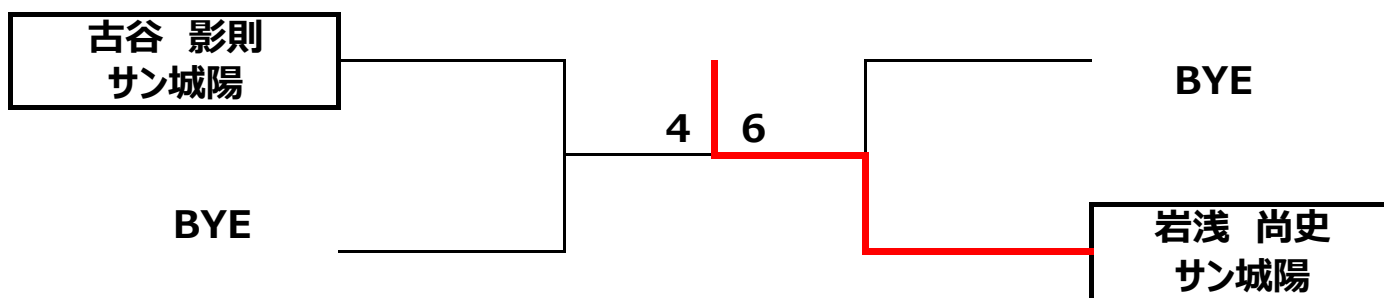

城陽テニス協会

一般男子ダブルスの部 予選リーグ

Aブロック	久森・崎山 ポルト・ドウ・ミチ	唐澤・橋詰 リチャード	高木・本間 ポルト・ドウ・ミチ	勝敗 ゲーム数	順位
久森・崎山 ポルト・ドウ・ミチ		6-2	6-3	2-0	1位
唐澤・橋詰 リチャード	2-6		0-6	0-2	3位
高木・本間 ポルト・ドウ・ミチ	3-6	6-0		1-1	2位

Bブロック	太田・西本 リチャード	中井・松浦 ポルト・ドウ・ミチ	杉原・大串 アップル	勝敗 ゲーム数	順位
太田・西本 リチャード		6-1	6-1	2-0	1位
中井・松浦 ポルト・ドウ・ミチ	1-6		2-6	0-2	3位
杉原・大串 アップル	1-6	6-2		1-1	2位

決勝トーナメント

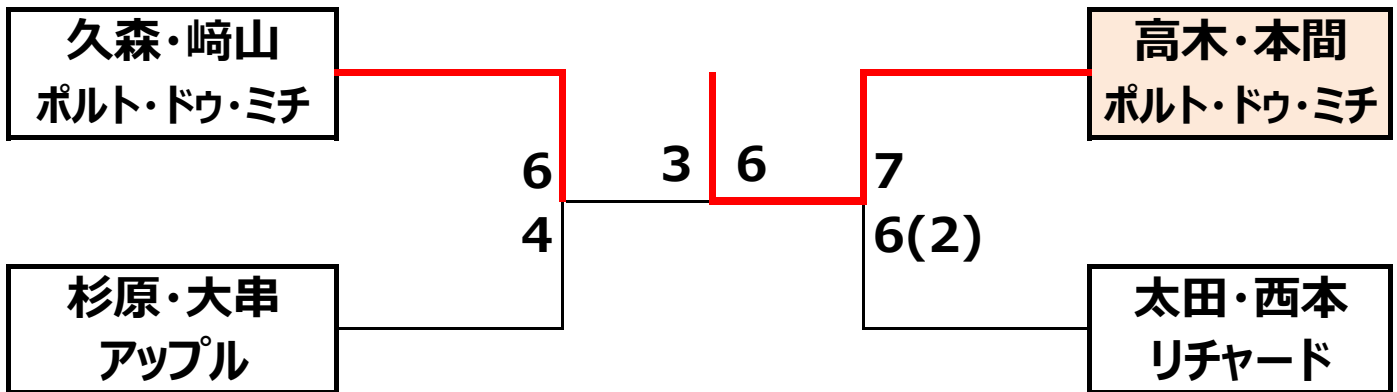

順位戦

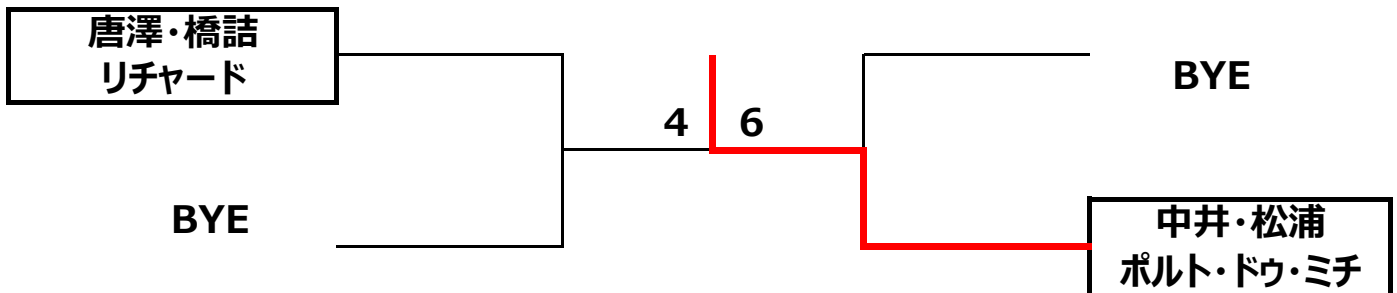

城陽テニス協会

Aブロック	杉本 敦 アップル	山田 憲政 リチャード	上田 徹 ポルト・ドウ・ミチ	勝敗 ゲーム数	順 位
杉本 敦 アップル		6-2	6-3	2-0	1位
山田 憲政 リチャード	2-6		6-4	1-1	2位
上田 徹 ポルト・ドウ・ミチ	3-6	4-6		0-2	3位

Bブロック	谷 務 サン城陽	大西 一弘 グーフィー	服部 一亨 ライジング	勝敗 ゲーム数	順 位
谷 務 サン城陽		6-1	6-3	2-0	1位
大西 一弘 グーフィー	1-6		3-6	0-2	3位
服部 一亨 ライジング	3-6	6-3		1-1	2位

決勝ト-ナメント

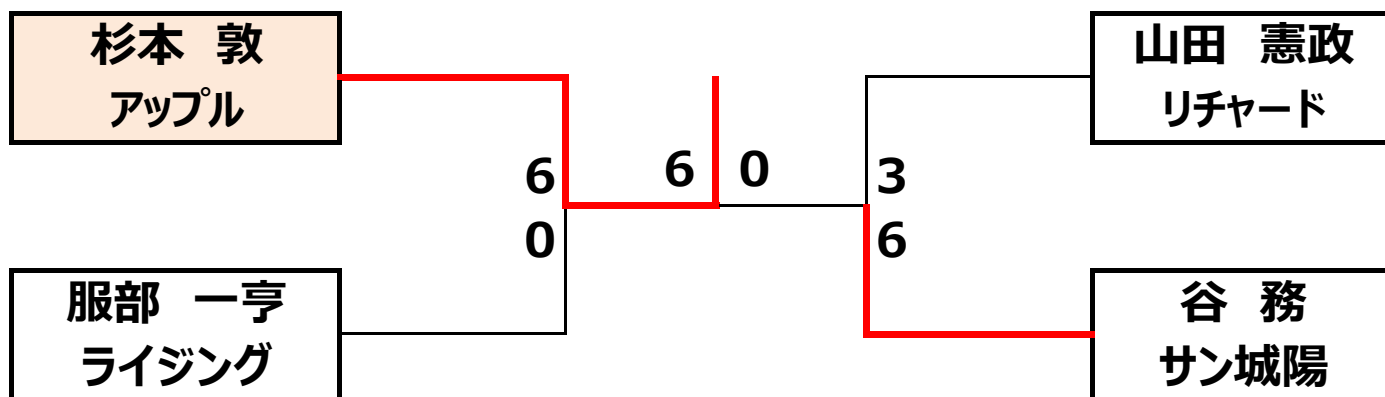

順位戦

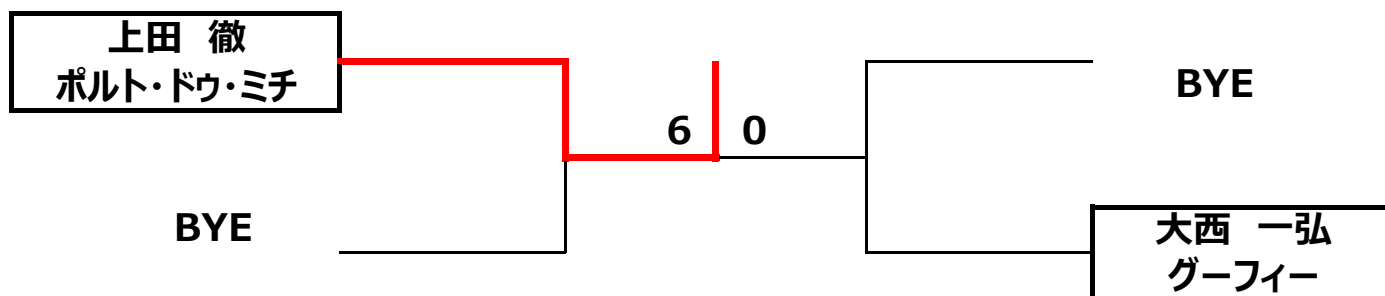

城陽テニス協会